

Мембранный манометр из нержавеющей стали Модели 432.50, 433.50

WIKА типовой лист PM 04.03



Другие сертификаты
приведены на стр. 2

Применение

- Для точек измерения с возможными перегрузками по давлению
- С гидрозаполнением корпуса подходят для применения при высокой динамической нагрузке по давлению и в условиях вибрации
- Для газов и жидкостей, агрессивных, высоковязких или налипающих сред, для работы в условиях агрессивной окружающей среды
- Химическая, нефтехимическая, горнодобывающая промышленность, электроэнергетика, морские терминалы/платформы, природоохранная технология, машиностроение и общезаводское строительство

Особенности

- Конструкция выполнена полностью из нержавеющей стали
- Высокая перегрузочная способность по давлению
- Резьбовое технологическое присоединение или присоединение с открытым фланцем
- Широкий выбор специальных материалов
- Диапазон шкалы 0 ... 16 мбар

Описание

Конструкция

EN 837-3

Номинальный диаметр, мм

100, 160

Класс точности

1.6

Диапазоны шкалы

От 0 ... 16 мбар до 0 ... 250 мбар (фланец Ø 160 мм)
От 0 ... 400 мбар до 0 ... 25 бар (фланец Ø 100 мм)
или другие аналогичные диапазоны вакуумметрического или мановакуумметрического давления

Ограничения по давлению

Стабильное давление: значение полной шкалы
Изменяющееся давление: 0.9 x значение полной шкалы



Мембранный манометр, модель 432.50

Перегрузочная способность

5-кратное значение полной шкалы, но не более 40 бар

Допустимая температура

Окр. среды: -20 ... +60 °C

Среды: ≤ 100 °C

Хранения: -40 ... +70 °C

(диапазоны шкалы ≤ 60 мбар: -20 ... +70 °C)

Влияние температуры

При отклонении температуры измерительной системы от нормальной величины (+20 °C): ≤ ±0.8 %/10 K от значения полной шкалы

Пылевлагозащита IEC/EN 60529

IP54 для модели 432.50

IP65 для модели 433.50 (с гидрозаполнением)

Стандартная версия

Присоединение с нижним измерительным фланцем

Нержавеющая сталь 316L, G ½ В (внешняя резьба), SW 22

Измерительный элемент

≤ 0.25 бара: Нержавеющая сталь 316L

> 0.25 бара: Хром-никелевый сплав (Inconel)

Уплотнение напорной камеры

FPM/FKM

Механизм

Нержавеющая сталь

Циферблат

Алюминий, белый фон, черные цифры

Стрелка

Алюминий, черный цвет

Корпус с верхним измерительным фланцем

Нержавеющая сталь, с устройством для продувки

Манометры с жидкостным заполнением имеют компенсационный клапан сообщения с вентилируемым корпусом

Стекло

Ламинированное безопасное стекло

Кольцо

Байонетного типа, нержавеющая сталь









Гидрозаполнение (для модели 433.50)

Глицерин 86.5 %

Дополнительное оборудование

- Другие присоединения к процессу
- Уплотнения (модель 910.17, см. типовой лист AC 09.08)
- Безопасная версия (модель 43х.30)
- Перегрузочная способность: 10-кратное значение полной шкалы, максимум 40 бар
- Глубина вакуума до -1 бара
- Макс. температура измеряемой среды +200 °С
- Допустимая температура окружающей среды -40 ... +60 °С (заполнение силиконовым маслом)
- Повышенная точность индикации, класс 1.0
- Открытые соединительные фланцы по DIN/ASME от DN 15 до DN 80 (предпочтительные номиналы DN 25 и 50 или DN 1" и 2"; см. типовой лист IN 00.10)
- Детали, контактирующие с измеряемой средой с футеровкой/покрытием специальными материалами, например, ПТФЭ (модель 45х.50), сплав Хастеллой, Monel, никель, тантал, титан, серебро (класс точности 2.5, перегрузочная способность по запросу)
- Электроконтактный манометр, см. модель PGS43.1х0, типовой лист PV 24.03
- Манометр с электрическим выходным сигналом, см. модель PGT43.1х0, типовой лист PV 14.03

Сертификаты

Логотип	Описание	Страна
 	Декларация соответствия ЕС Директива ATEX (опция) Опасные зоны - Ex с Зона 1, газ II 2 G с IIC TX X (для оборудования без покрытия ПТФЭ) II 2 G с IIB TX X (для оборудования с покрытием ПТФЭ) Зона 21, пыль II 2 D с TX X	Европейский союз
	ЕАС (опция) <ul style="list-style-type: none">■ Директива по оборудованию, работающему под давлением■ Опасные зоны	Евразийский экономический союз
	ГОСТ (опция) Свидетельство об утверждении типа средств измерений	Россия
	КазИнМетр (опция) Свидетельство об утверждении типа средств измерений	Казахстан
-	МЧС (опция) Разрешение на ввод в эксплуатацию	Казахстан
	БелГИМ (опция) Свидетельство об утверждении типа средств измерений	Беларусь
	Узстандарт (опция) Свидетельство об утверждении типа средств измерений	Узбекистан
-	СРА (опция) Свидетельство об утверждении типа средств измерений	Китай
	KCS (KOSHA) (опция) Опасные зоны - Ex i Зона 1, газ [Ex ia IIC T6]	Южная Корея
-	CRN Безопасность (например, электробезопасность, перегрузочная способность, ...)	Канада

Сертификаты (дополнительно)

- Отчет об испытаниях 2.2 в соответствии с EN 10204
(например, современные требования к производству, разрешенные материалы, класс точности, отсутствие материалов животного происхождения)
- Сертификат 3.1 в соответствии с EN 10204
(например, разрешенные материалы металлических деталей, контактирующих с измеряемой средой, класс точности)
- Другие по запросу

Информация по утверждениям и сертификатам приведена на нашем веб-сайте.

Размеры в мм

Стандартная версия

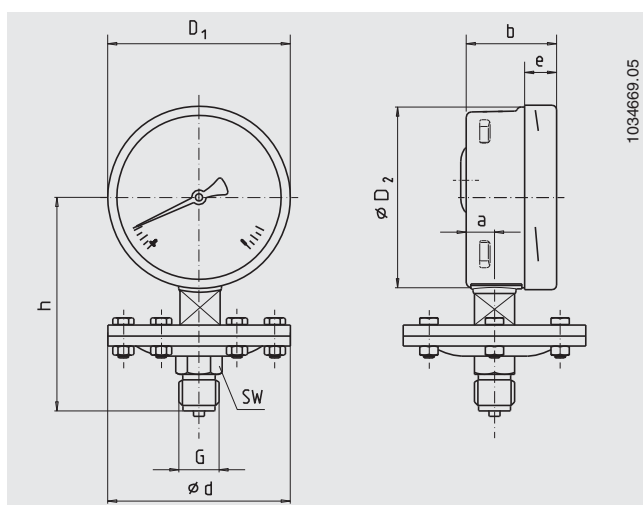

Диаметр	Диапазон шкалы бары	Размеры, мм									Масса, кг
		d	a	b	D ₁	D ₂	e	G	h ±2	SW	
100	≤ 0.25	160	15.5	49.5	101	99	17.5	G ½ B	119	22	2.50
160	≤ 0.25	160	15.5	49.5	161	159	17.5	G ½ B	149	22	2.90
100	> 0.25	100	15.5	49.5	101	99	17.5	G ½ B	117	22	1.30
160	> 0.25	100	15.5	49.5	161	159	17.5	G ½ B	147	22	1.70

Технологическое присоединение в соответствии с EN 837-3 / 7.3

Информация для заказа

Модель / Номинальный диаметр / Диапазон шкалы / Технологическое присоединение / Расположение присоединения / Опции

© 10/2008 АО «ВИКА МЭРА», все права защищены.
Технические характеристики, указанные в данном документе, были актуальны на момент его публикации.
Компания оставляет за собой право вносить изменения в технические характеристики и материалы своей продукции

WIKА типовой лист PM 04.03 · 01/2017

Страница 3 из 3

